

CARAT 350 compact

压射单元

动态压射力	kN	814
增强压射力	kN	2076
压射头行程	mm	1300
最大压射头速度	m/s	8.22
压射高度	mm	0/-560

合模单元

最大锁模力	kN	35000
顶出力	kN	680
顶出行程	mm	280
模具高度	mm	988 - 2000
开模行程	mm	1700
允许的最小模具尺寸	mm	1400 x 1400
允许的最大表面压力	N/mm ²	100

液压系统

安装负荷	kW	140
最大系统压力	bar	210
注入量	dm ³	3800
水冷	m ³ /h	4

中心润滑

安装负荷	kW	0.1
注入量	dm ³	10

氮气/储能器

氮气充气压力	bar	160
注入量	dm ³	520

氮气/增压器

氮气充气压力	bar	140
注入量	dm ³	70

p/Q² Diagram

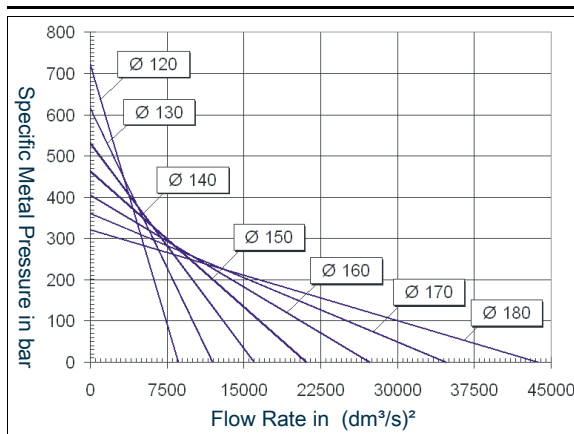

同步液压

有用的容量	dm ³	72
蓄能器压力	bar max	200



Production Data

压射头直径	mm	120	130	140	150	160	170	180
最大压铸件体积	cm ³	9797	11497	13334	15307	17416	19662	22043
最大压铸件重量 Al	kg	24.5	28.74	33.33	38.26	43.54	49.2	55.1
最大金属压力	bar	1837	1564	1349	1175	1033	915	816
最大投影面积	cm ²	1906	2236	2593	2977	3388	3825	4288

压铸件重量 = % x 压射头行程 x 压射头面积 x 比重 (Al = 2.5 kg/dm³)

CARAT 350 compact

模板

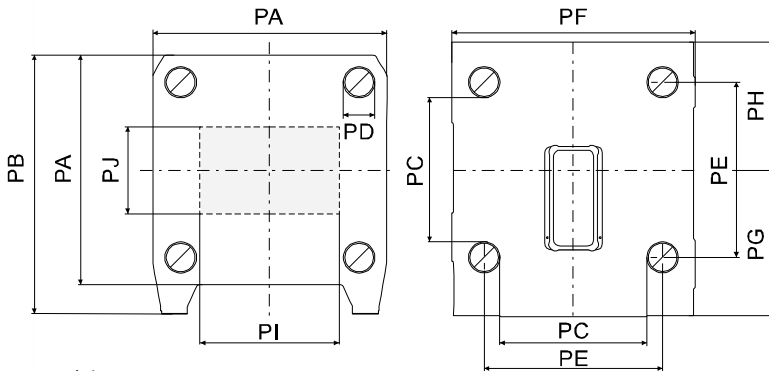

顶出板

PA	2750
PB	3283
PC	1700
PD	350
PE	2050
PF	2750
PG	1868
PH	1415
PI	1510
PJ	1180
mm	

尺寸/重量

机器重量 (准备生产) = 209000 kg

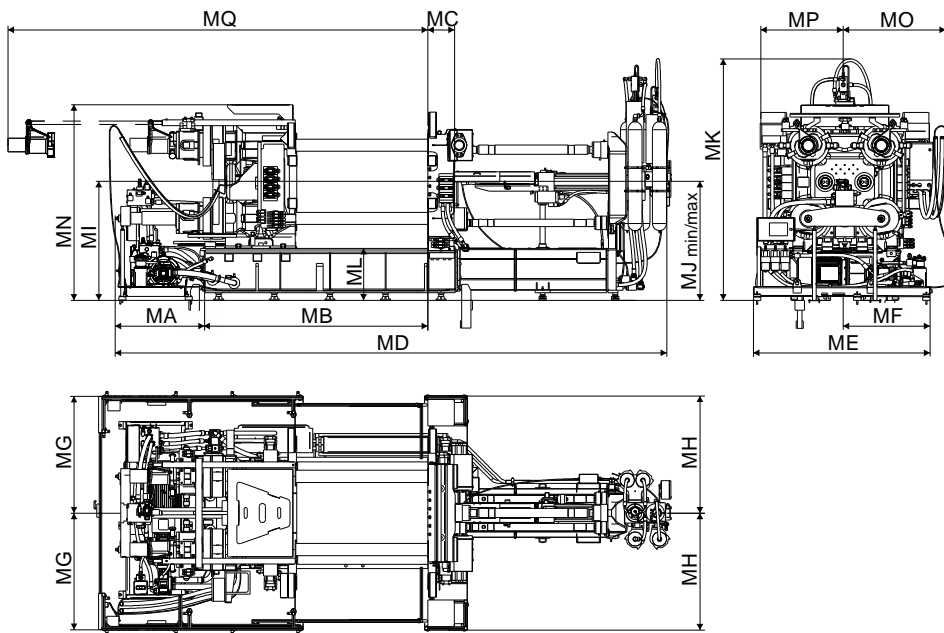

MA	2405
MB	6005
MC	725
MD	14178
ME	3191
MF	1260
MG	2670
MH	2670
MI	2696
MJmin	2136
MJmax	2696
MK	5002
ML	882
MN	4715
MO	2302
MP	2045
MQ	11619
mm	

控制柜

安装负荷 400V / 50 Hz = 140 kW

P) 提供选项 670

